

# MILENIUM CLASS S/V CON SLOT

Casco de seguridad industrial con soporte para lámpara minera

## CARACTERÍSTICAS

- ✓ Diseñado para proteger la cabeza del impacto de objetos que caen libremente.
- ✓ Diseño modular que permite el montaje de productos de protección facial, auditiva, ocular y soldadura.
- ✓ Fabricado en Polietileno, se distingue por su excelente terminación y moderno diseño.
- ✓ Visera Frontal de 3,5 cm que permite una óptima visión superior manteniendo las prestaciones de seguridad.
- ✓ Integrado con un soporte frontal para montaje de la lámpara minera. Este soporte es parte de la carcasa, está inyectado en el proceso de fabricación ( no está soldado ni atornillado)
- ✓ Visor Móvil: Opcional para protección ocular. Se repliega al interior del casco cuando no está en uso.



## Color

Marrón

## COBERTURA DE RIESGOS

Caída de Objetos  
Descarga Eléctrica  
Espacios reducidos  
Chispas

## PRESENTACIÓN

3,45 Kg / 10 pz / 0,054 m3

## CERTIFICACIONES

IRAM 3620 Tipo 2-Clase B  
NBR 8221:2003 Tipo II-Clase B  
ANSI/SEA Z89.1 Type I-Class E  
Nch 461:1977

## ADVERTENCIAS

- Este producto de seguridad solo proporciona protección limitada.
- No modifique la carcasa ni la suspensión. El uso incorrecto puede causar serios daños o la muerte.
- Para un uso correcto consulte con su supervisor o lea las instrucciones de uso.
- Si el casco sufre un impacto, reemplácelo inmediatamente.
- No use solventes fuertes como hidrocarburos aromáticos o cetonas para limpiar la carcasa de casco. Estos solventes pueden deteriorar la capacidad de la carcasa para resistir impactos y penetración. El uso de estos solventes para limpiar puede causar serios daños o la muerte.



## COLORES

- 902732** Casco MILENIUM Class S/V Slot BLANCO
- 902733** Casco MILENIUM Class S/V Slot AMARILLO
- 902734** Casco MILENIUM Class S/V Slot AZUL
- 902735** Casco MILENIUM Class S/V Slot MARRÓN

## APLICACIONES

- |                          |                 |
|--------------------------|-----------------|
| Siderurgia               | Logística       |
| Minería                  | Naviera         |
| Construcción             | Agro            |
| Centrales y distribución | Entes Estatales |
| Eléctrica                | Frigoríficos    |
| Nuclear                  | Alimentos       |
| Papelera                 | Electrónica     |
| Química                  | Automotriz      |
| Gas y petróleo           |                 |

## CÓDIGO DE SUSPENSIONES

- 902415** Susp Standard Plástico 8P
- 902413** Susp Standard Textil 6P
- 902414** Susp a Cremallera Plástico 8P
- 902412** Susp a Cremallera Textil 6P

## INSTRUCCIONES DE LIMPIEZA

- A.** Quite la suspensión.
- B.** Únicamente limpie con jabón neutro y agua tibia.
- C.** Enjuague y seque con un trapo.

## INSTRUCCIONES DE MONTAJE

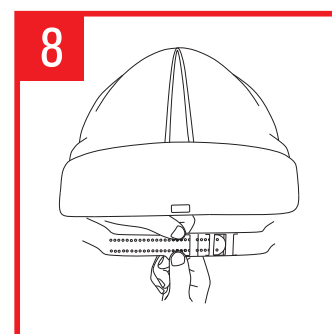
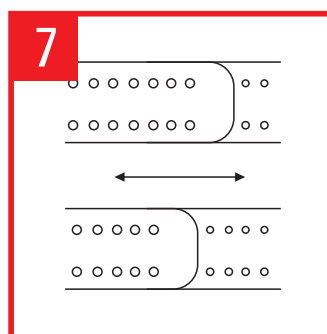
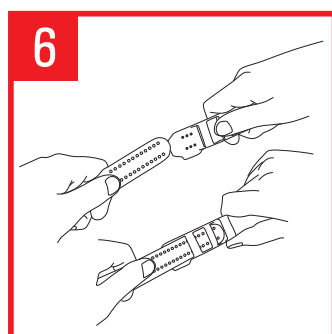
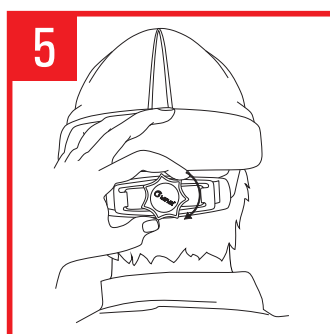
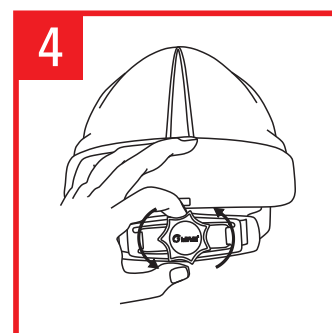
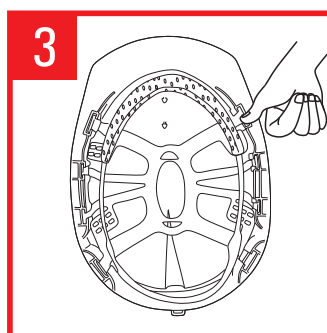
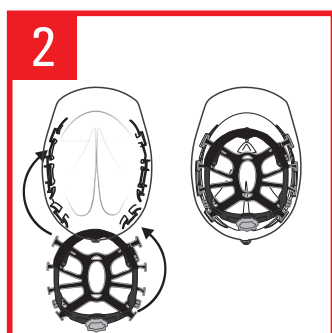
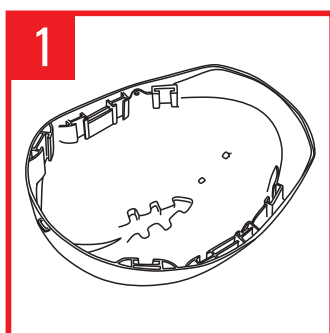



## INSTALACIÓN DE LA SUSPENSIÓN

1. Sostenga el casco de seguridad de modo que la parte interior quede hacia arriba y que la parte frontal apunte a lo lejos.
2. Coloque la suspensión en el casco con la sudadera hacia adelante. Sugerencia: fije las lengüetas frontales en la posición más baja y las lengüetas traseras, en la posición más alta, para permitir una mejor manipulación del sistema de cierre.
3. Introduzca la lengüeta de la suspensión en la cavidad del casco. Con los pulgares colocados en la parte superior de la lengüeta y en ambos lados de la cinta, presione firmemente hasta que dicha lengüeta quede firmemente colocada en su lugar. Repita el procedimiento para cada lengüeta.

### AJUSTE DE CREMALLERA

4. Gire la perilla de la cremallera en sentido contrario de las agujas del reloj para ajustar en la posición abierta. Coloque el casco en la cabeza como normalmente lo hace.
5. Gire la perilla en sentido de las agujas del reloj hasta que el ajuste del casco sea seguro y cómodo. **NO APRIETE DE MAS.**

### AJUSTE SUSPENSIÓN STANDARD

6. Introduzca el extremo numerado de la correa a través de las pestañas- guía, enganchando cada juego.
7. Se obtiene el ajuste adecuado al alinear el tamaño deseado con las marcas en altorrelieve de las pestañas - guía centrales.
8. Para desenganchar los clientes de seguridad para ajustar a tamaños de cabeza más grandes, presione el área marcada mientras tira el extremo numerado. Suelte en el tamaño deseado.

**Nota:** Cuando el casco se use siguiendo estas instrucciones lo hará conforme a las normas IRAM 3620, ABNT NBR 8221, ANSI/ISEA Z89.1, UNIT 687-83, NCh 461, NOM - 115 - STPS, bajo las cuales está certificado.

## ACCESORIOS

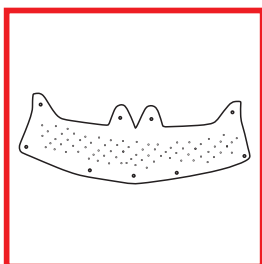

Cód. 902575 Sudadera

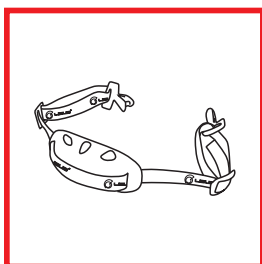

Mentoneras 2 y 3 pts  
LIBUS

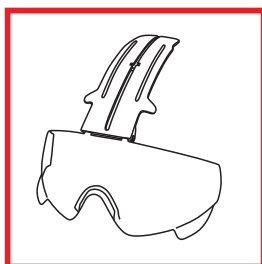

Visores para Casco  
MILENIUM

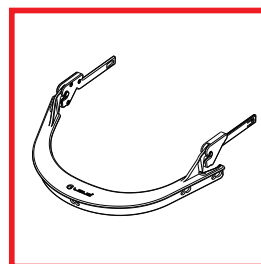

Cód. 902493 Adaptador  
Casco Facial - Auditivo

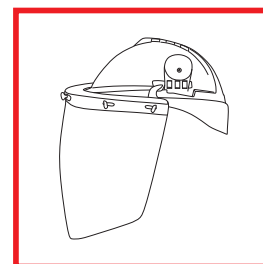

Protectores Faciales  
Burbuja



Cód. 901389 Malla  
plástica forestal 8x14"

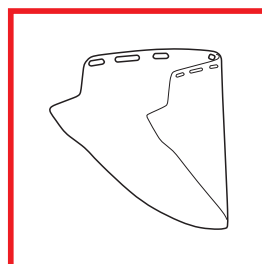

Protectores Faciales-  
Cilíndricos

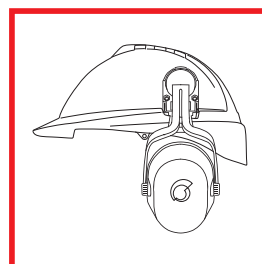

Protectores Auditivos  
de copa L-300C p/casco

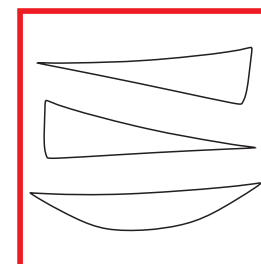

Cód. 902528 Conjunto  
reflectivos Casco Milenium

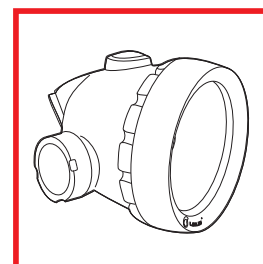

Cód. 1051310 Lampara  
Minera para Casco KL2M